

高雄市政府青年局

111年度「青藝力」- 大港企業 永續再生藝術創作計畫

合作企業廢料介紹





華泰電子股份有限公司

專業電子製造服務和積體電路封裝測試製造服務供應商，為台灣第一家完全台資的IC封裝代工廠，並列全球IC封測排名前十大廠，提供積體電路封裝與測試製造服務與專業電子代工製造服務。

以下為華泰電子股份有限公司所提供之企業廢料參考圖。

華泰電子廢料

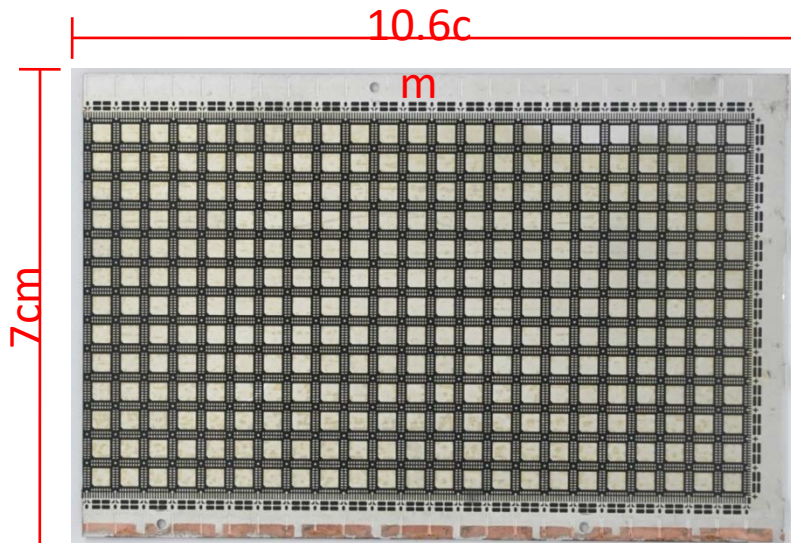

正面

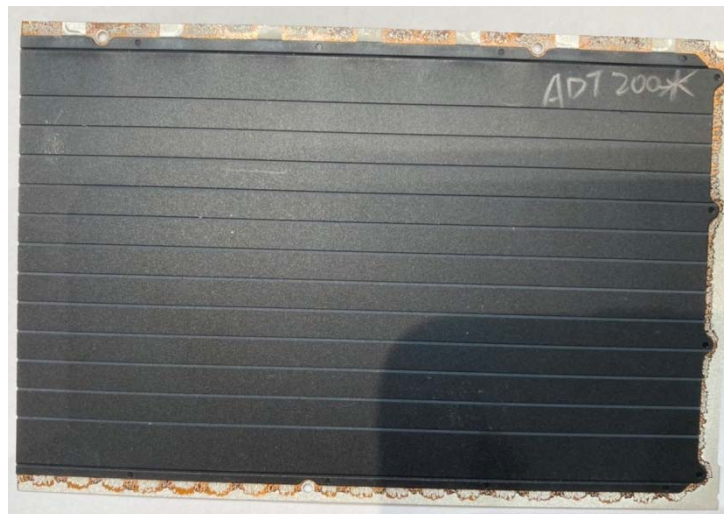

反面

下腳料

華泰電子廢料

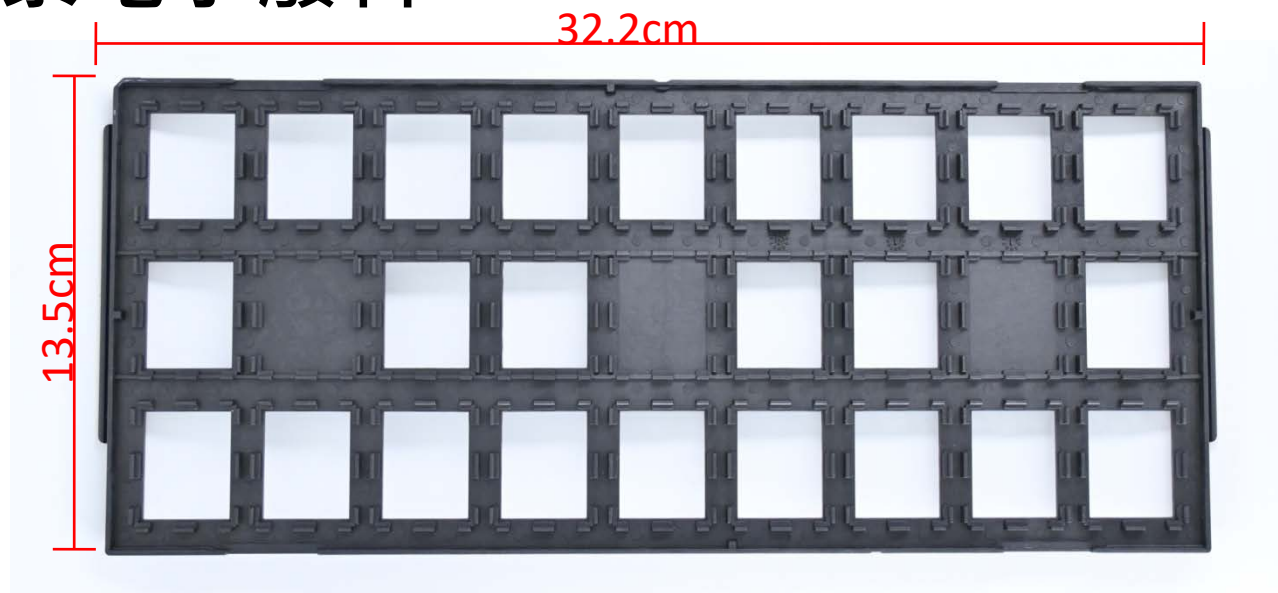

塑料硬tray A

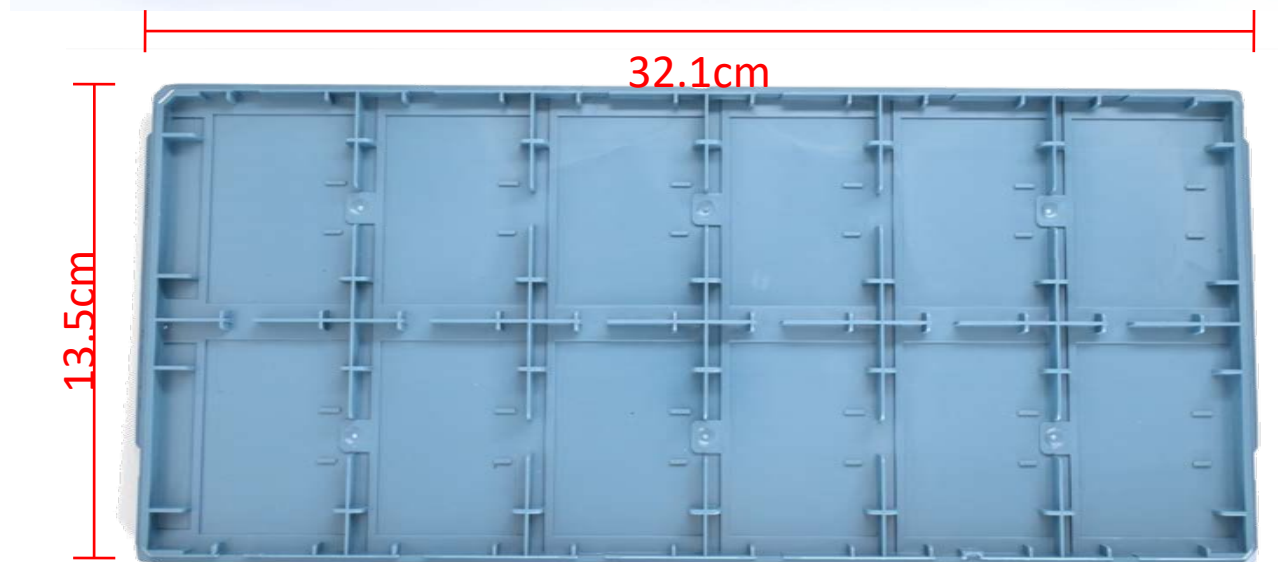

塑料硬tray B

華泰電子廢料

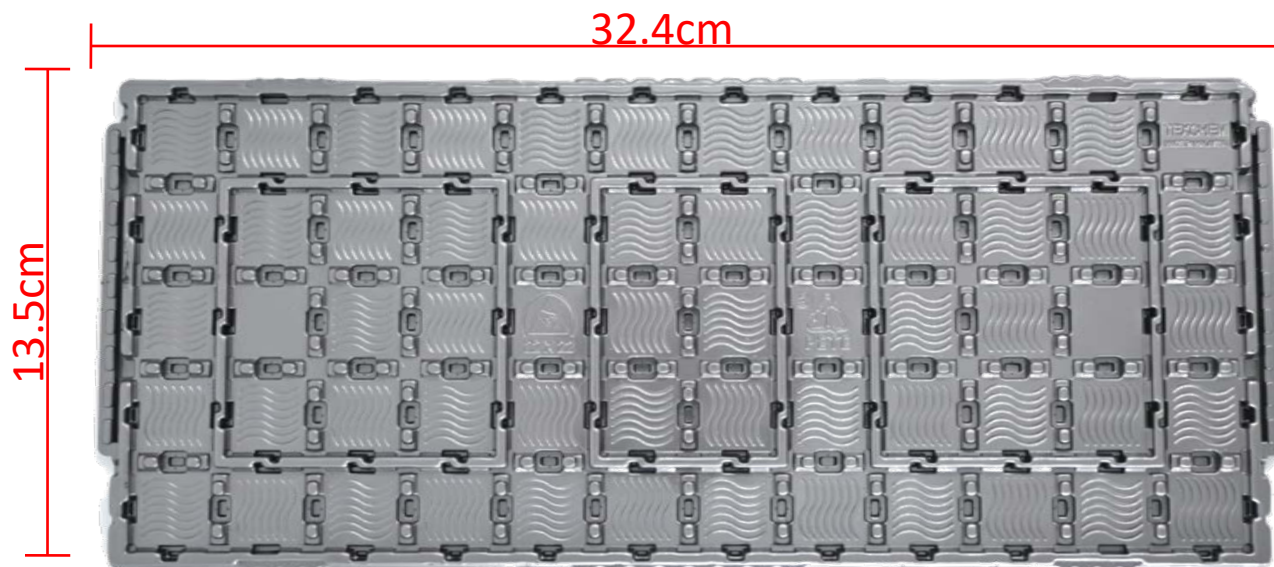

塑料硬tray C

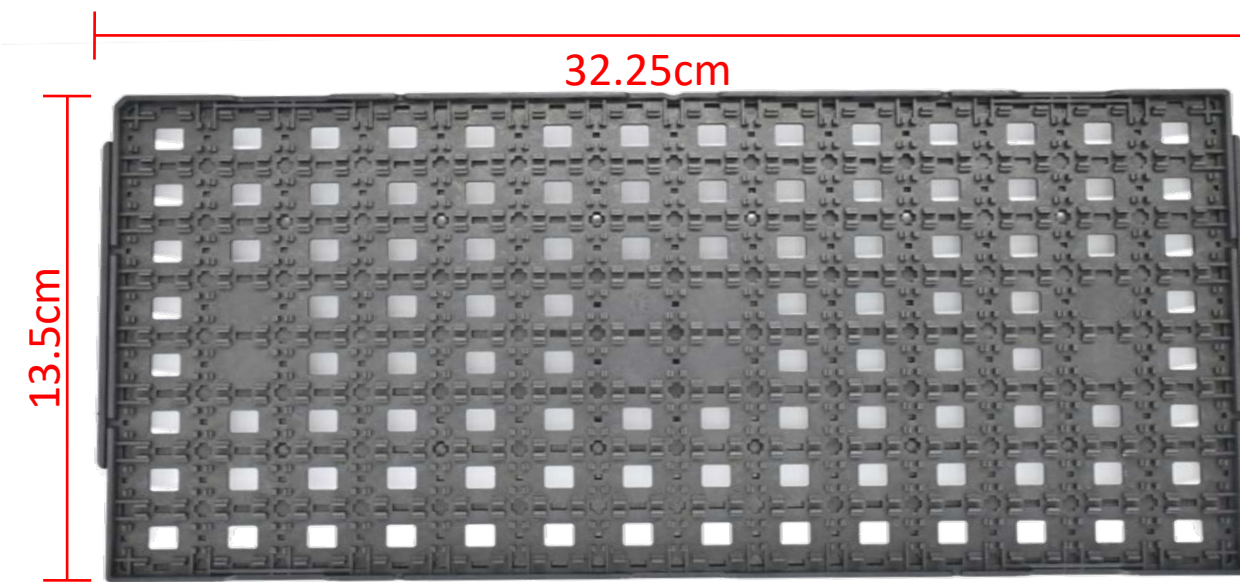

塑料硬tray D

華泰電子廢料



塑料硬tray E

華泰電子廢料

透明塑料軟tray A

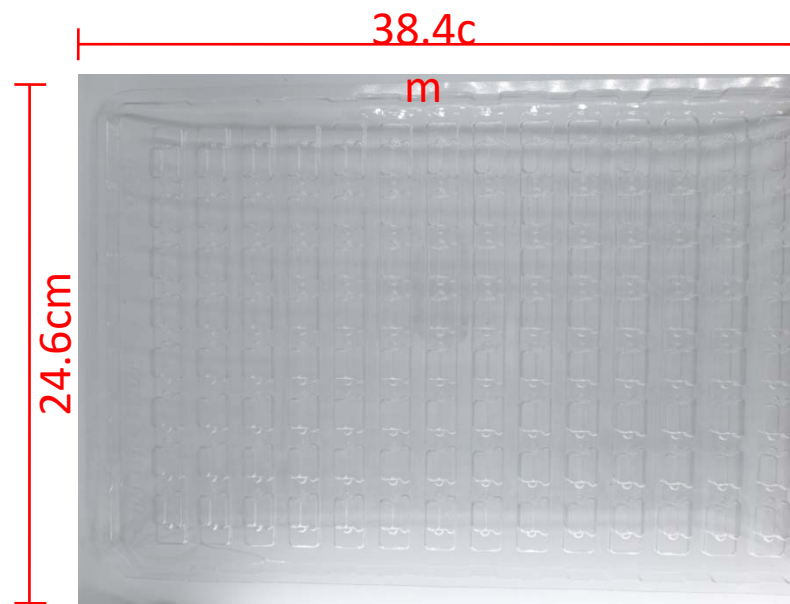

透明塑料軟tray B

華泰電子廢料

27.3cm

18.6cm

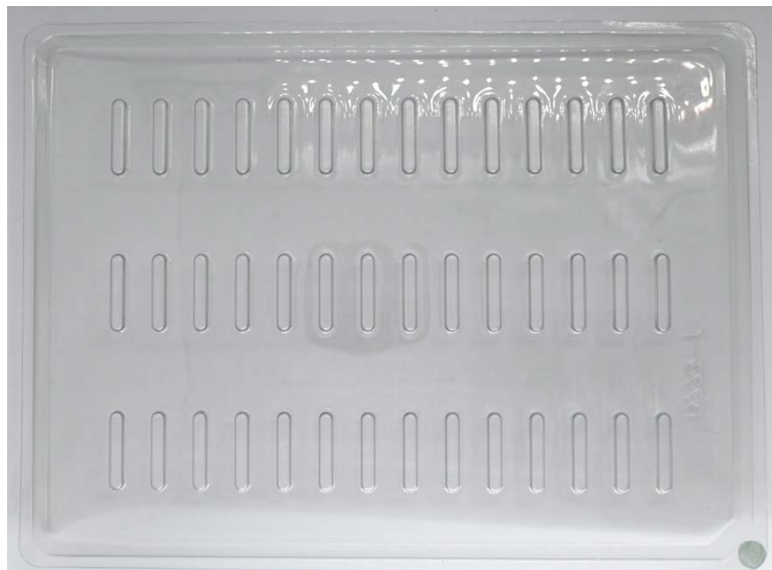

塑料軟tray C

塑料軟tray D

32.2cm

13.5cm



華泰電子廢料

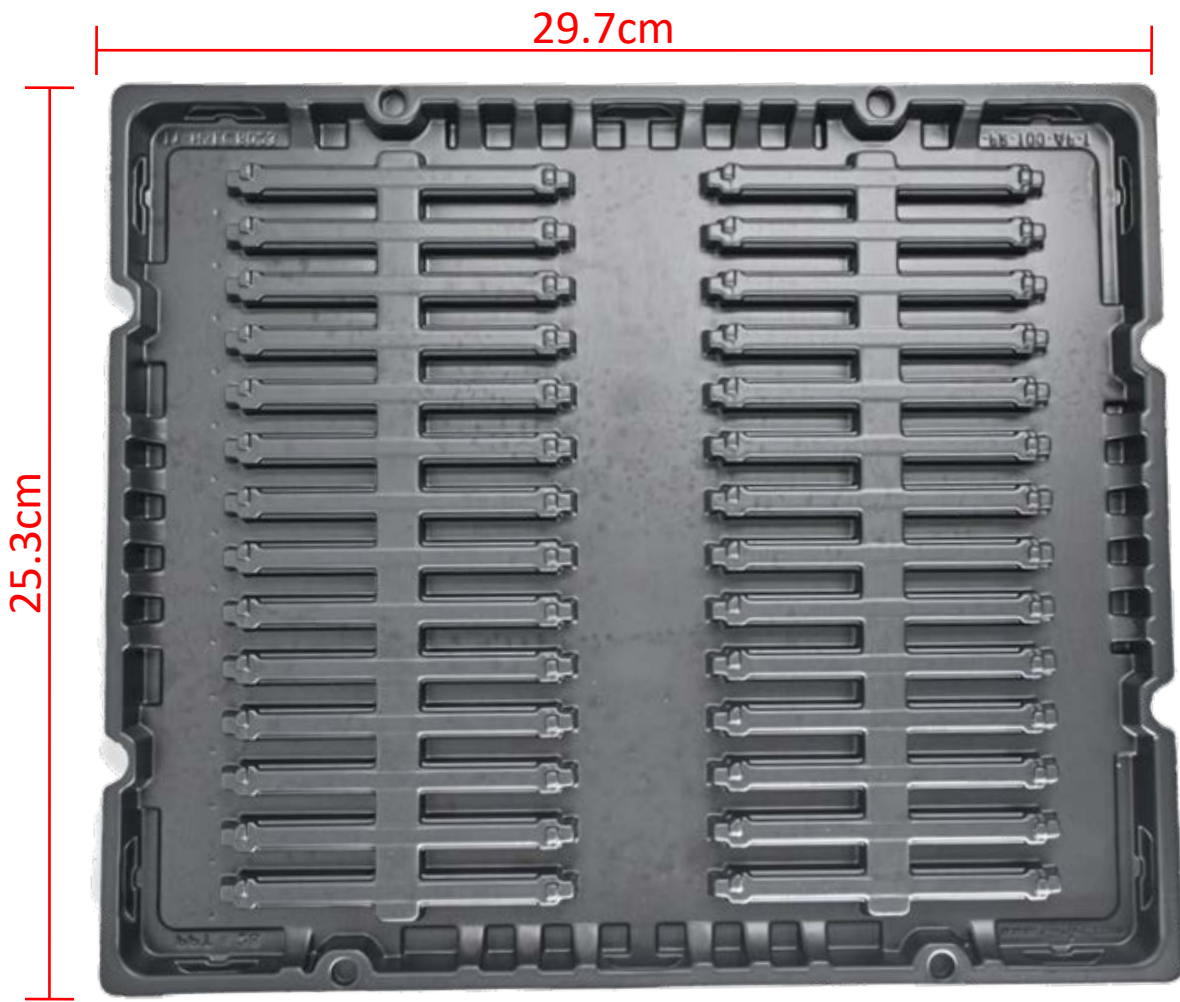

塑料軟tray E

華泰電子廢料

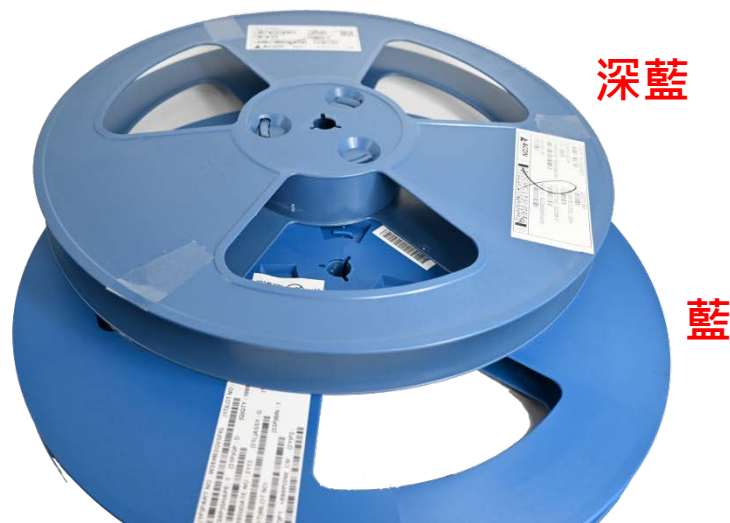
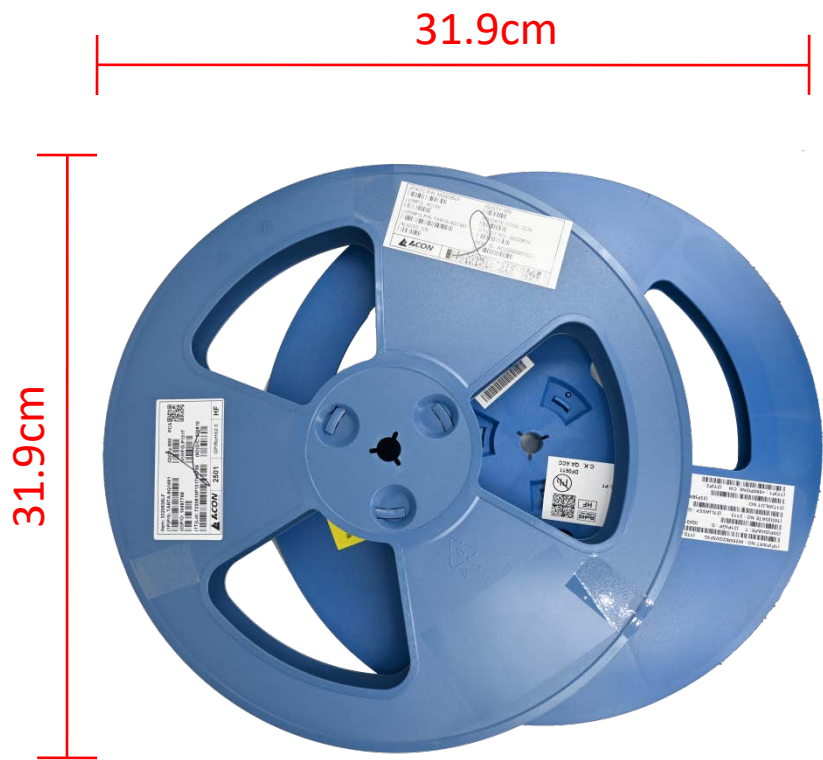

塑料深藍卷(大)
塑料藍卷(大)
大小相同

華泰電子廢料

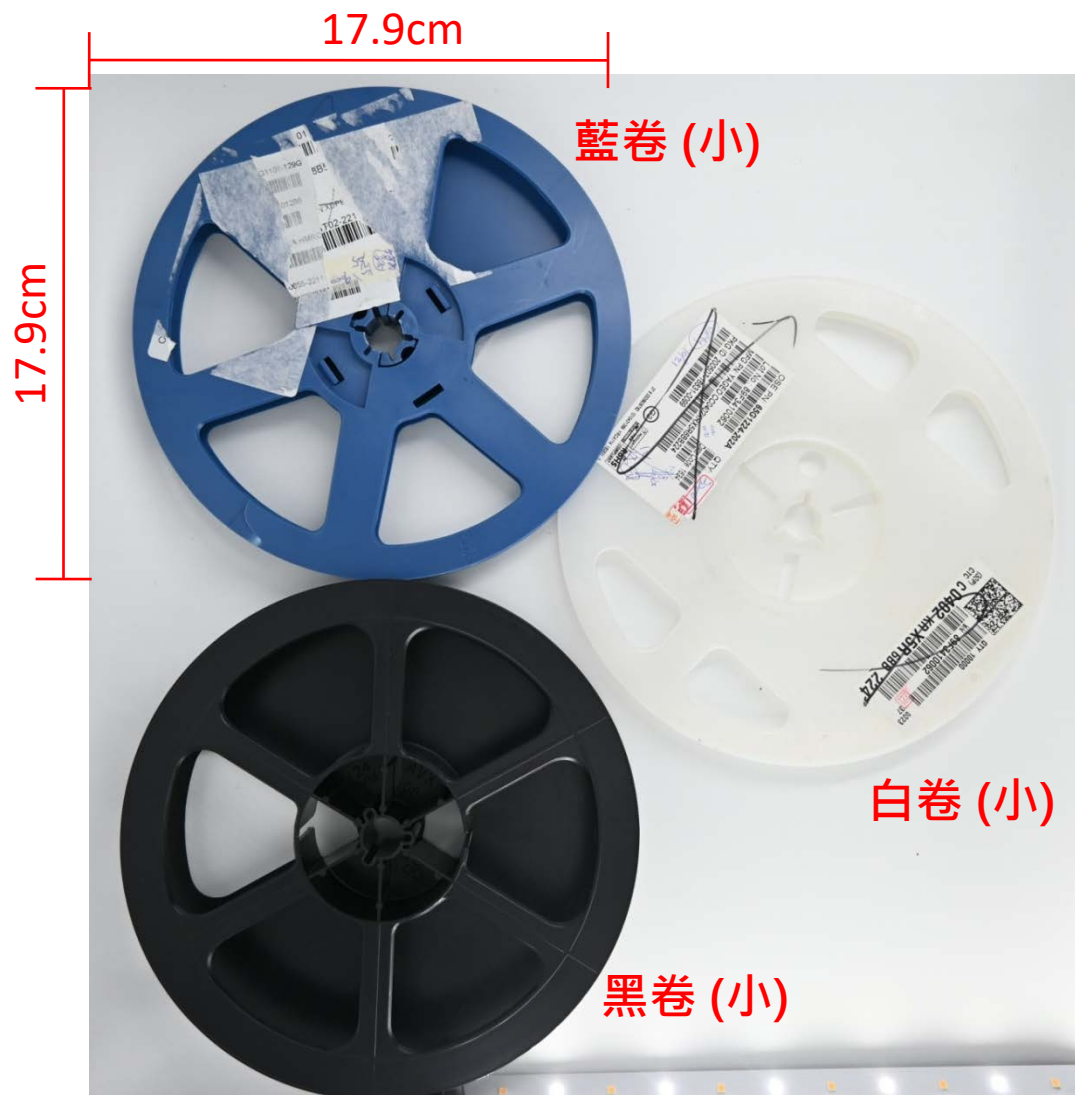

塑料藍卷 (小)較厚
塑料黑卷 (小)較厚
塑料白卷 (小)較薄
大小相同

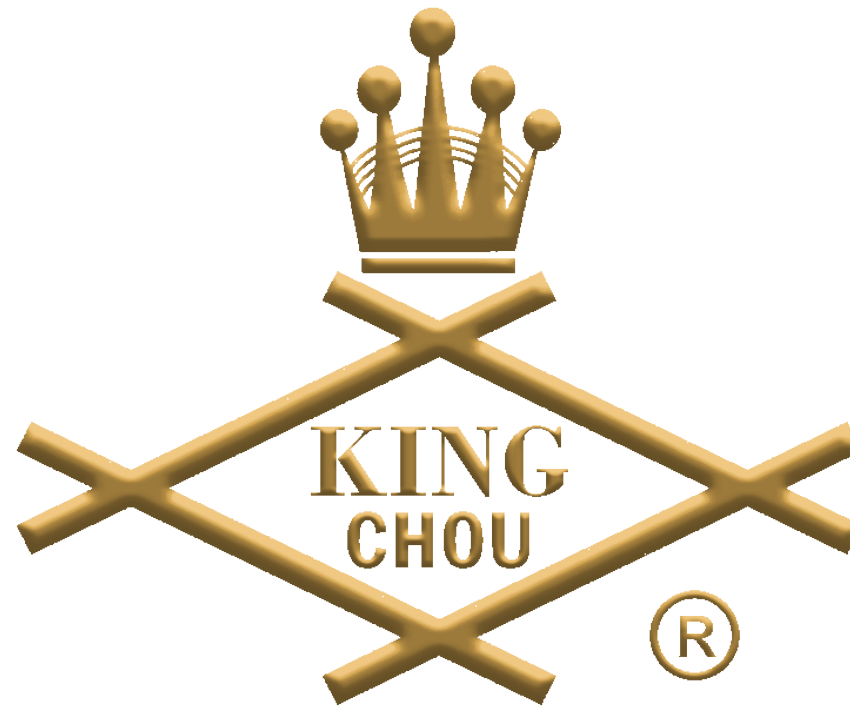

金洲海洋科技股份有限公司

為國內主要的漁網生產企業，也是全球前三大製網廠商，主要生產海洋漁網產品，包括圍網、箱網、定置網、拖網等，所生產的漁網出貨量也是世界第一。

以下為金洲海洋科技股份有限公司所提供之廢料。

金洲漁網廢棄物





綠化環保工程股份有限公司

為政府認定核可之乙級廢棄物清除公司，主要經營回收廢棄機動車輛粉碎分類處理，以達成環境保護與資源的回收再利用的目標。

以下為綠化環保工程股份有限公司所提供之廢料。

綠化金屬廢料

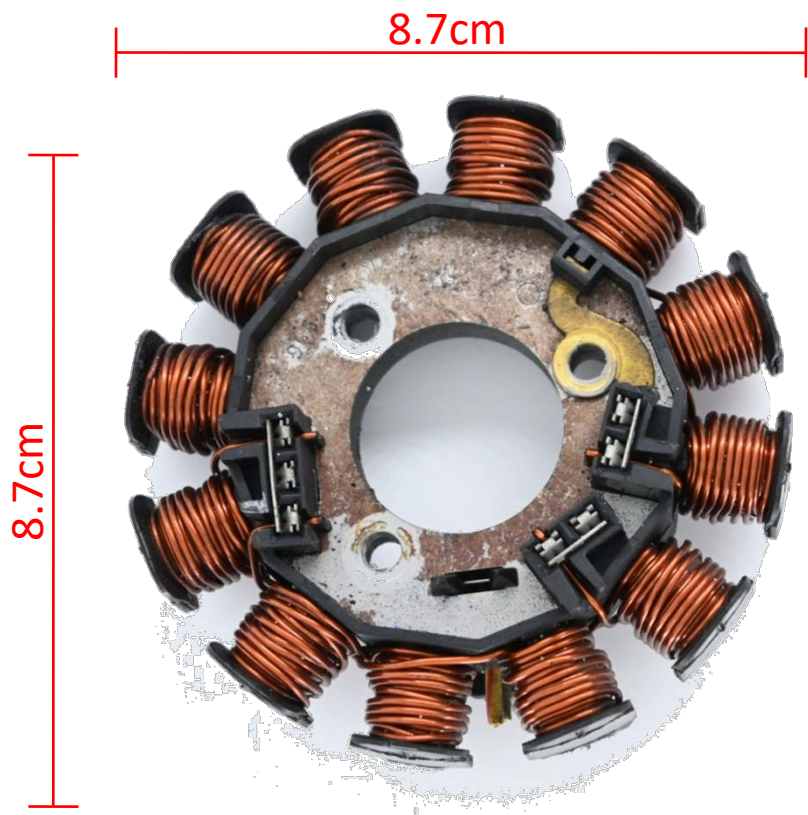

綠化金屬廢料



火星塞

綠化金屬廢料



綠化金屬廢料



螺絲A：長9.3cm 寬2.5cm
螺絲B：長7.2cm 寬2cm
螺絲C：長6.3cm 寬2cm
螺絲D：長3.5cm 寬1.8cm

螺絲E：長3.4cm 寬1.4cm
螺絲F：長3.3cm 寬2.5cm
螺絲G：長2.5cm 寬1cm

綠化金屬廢料



螺絲H：長4.9cm 寬1.6cm 螺絲J：長2.6cm 寬2.6cm
螺絲I：長2cm 寬1.7cm 螺絲K：長2cm 寬2cm

綠化金屬廢料

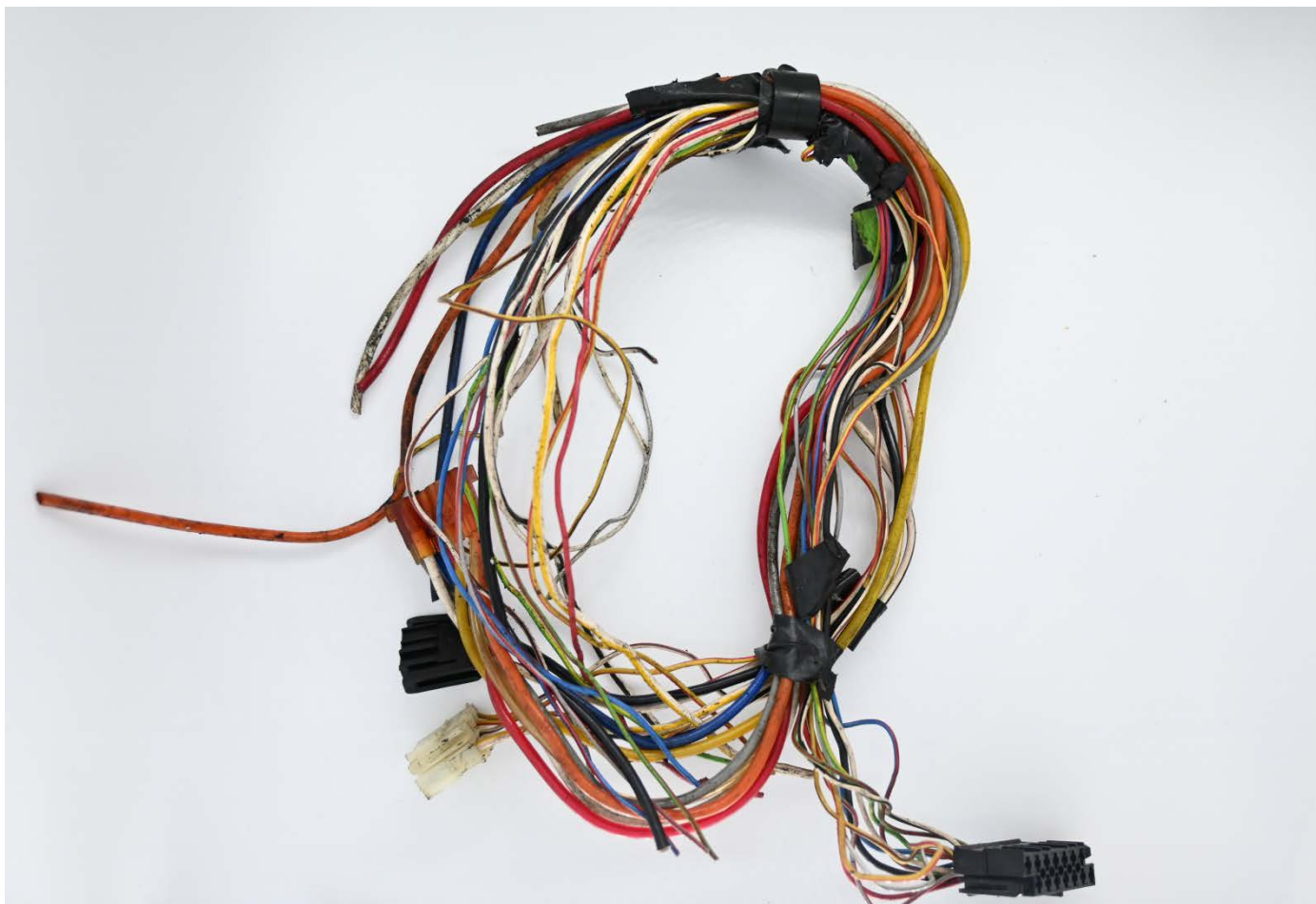

電線
(長度較長，圖中只截取部分)

綠化金屬廢料





上評科技實業股份有限公司

致力於實踐「資源循環、能源再生」的企業願景，以100%回收紙再造落實物質循環，逐步實踐物質、能源、水資源三大循環再生，使地球資源循環利用、永續發展，發揮企業永續經營之效益。

以下為上評科技實業股份有限公司所提供之企業廢料參考圖。

上評紙類廢料





三洋藥品工業股份有限公司

前身為和平製藥廠，是三洋維士比集團主要成員，以生產千百力、滋腦素、使爾免痛等聞名全國，現產品包含維士比、國安感冒藥、固肺散...等。

以下為三洋藥品工業股份有限公司所提供之廢料。

維士比玻璃瓶廢棄物



瓶高24.5cm
瓶底直徑7.15cm
瓶蓋直徑2.8cm

廢料創作注意事項

1. 需從5個環保廢料主題擇其一作為主題進行創作。
2. 創作儘需使用所選主題之廢料作為主要或部分媒材（其他輔助創作之媒材不限）即符合資格。
3. 創作不限立體或平面。
4. 選定主題後也可以使用其他主題廢料作為輔助材料，只需於企劃書中說明清楚即可。

對於整個徵件媒合活動，如有任何疑問
請電洽：07-3857720 顧小姐

THANK YOU!

高雄市政府青年局

111年度「青藝力」- 大港企業永續再生藝術創作計畫